

## Схема сборки облицовки "Ритм"

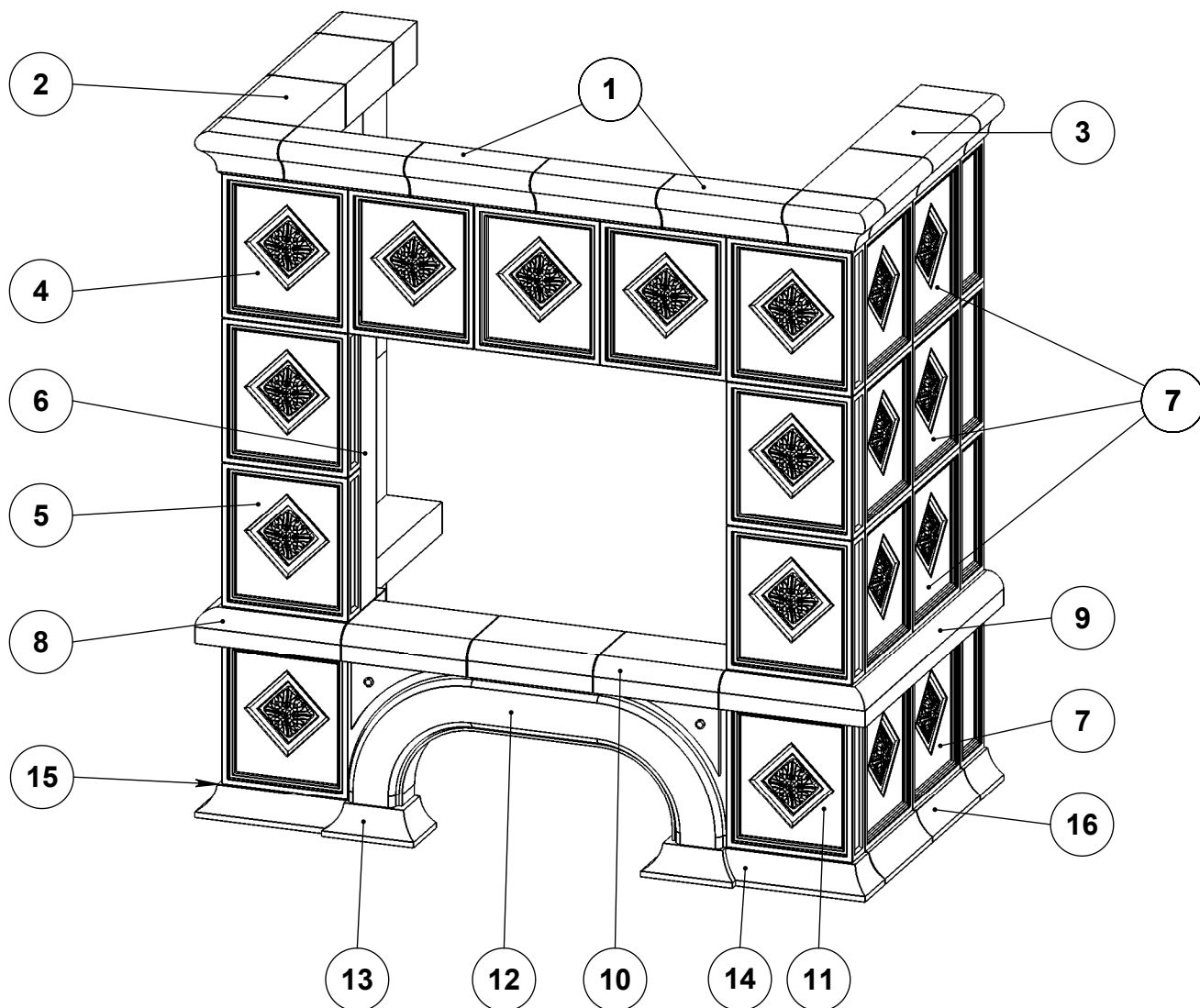

Поз.	Наименование	Габаритные размеры, мм	Кол-во
1	Балка центральная	466 x 80 x 97	2
2	Балка левая	154 x 80 x 680	1
3	Балка правая	154 x 80 x 680	1
4	Панель верхняя	1166 x 61 x 265	1
5	Панель притопочная	530 x 61 x 265	2
6	Столбик приточный	530 x 60 x 80	2
7	Вставка боковая	583 x 61 x 265	8
8	Площадка левая	270 x 680 x 55	1
9	Площадка правая	270 x 680 x 55	1
10	Панель нижняя	700 x 55 x 160	1
11	Опора площадки	265 x 61 x 233	2
12	Арка	265 x 700 x 70	1
13	Опора арки левая	410 x 110 x 50	1
14	Опора арки правая	410 x 110 x 50	1
15	Плинтус левый	583 x 96 x 55	1
16	Плинтус правый	583 x 96 x 55	1

Примечание: Подставки не являются видимыми частями облицовки и изготавливаются из нестандартных деталей. Указанные размеры являются справочными.

# Фазы сборки облицовки "Ритм"

## Фаза №1

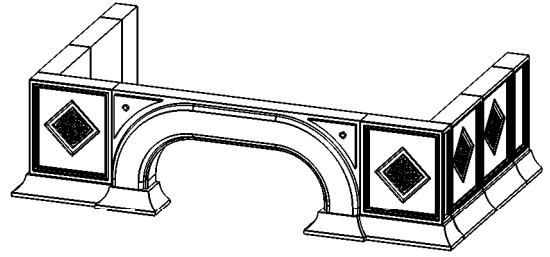
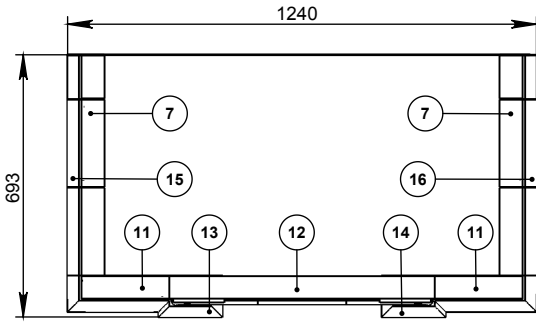

## Фаза №2

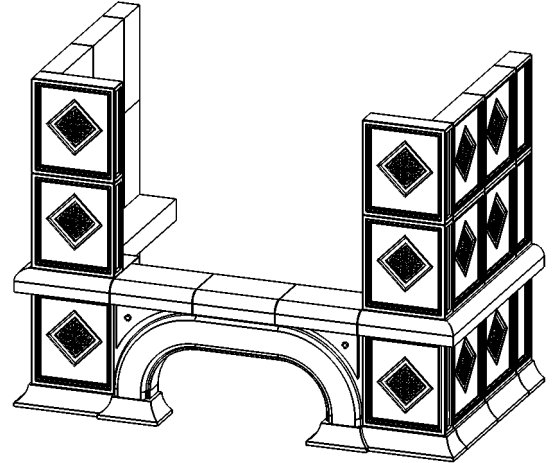
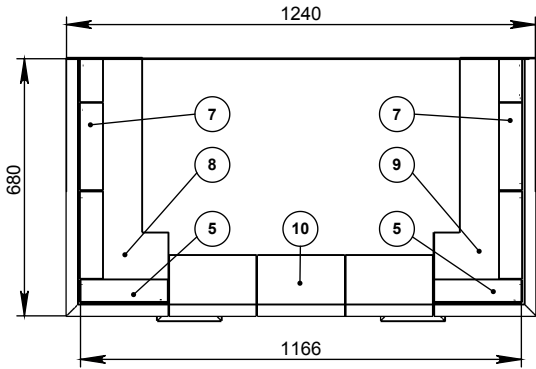

## Фаза №3

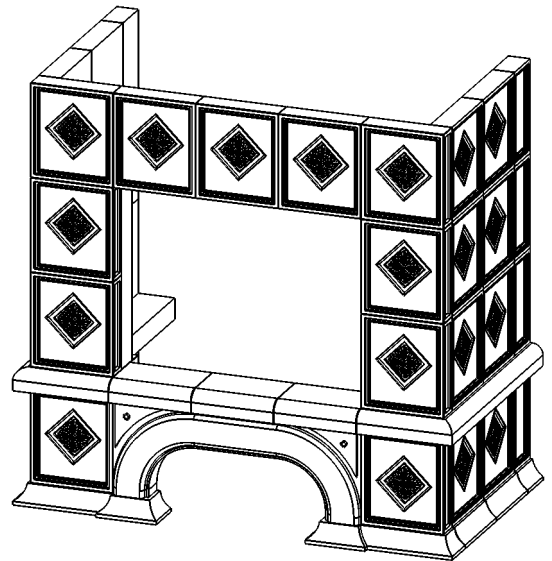
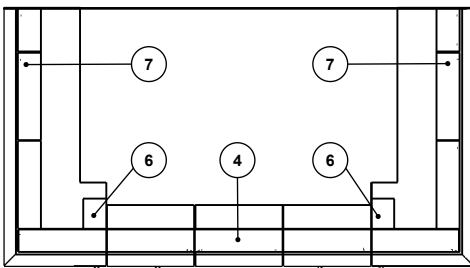

## Фаза №4

